



Centrale rekuperacyjne z wymiennikiem krzyżowym przeciwwprądowym SALDA RIS EKO

RIS 700 EKO

WERSJA PODWIESZANA (P)

Opis

Centrale wentylacyjne RIS EKO wyposażone są w wysokowydajny przeciwprądowy wymiennik ciepła. Służą do wentylacji domów, biur i innych ogrzewanych pomieszczeń, m.in.: sal lekcyjnych, apartamentów, sal konferencyjnych.

Ten model produktu może być sterowany za pomocą sterowników TPC, Stouch i Flex.

- **Bardzo mała wysokość!**

- Oszczędność energii i niski poziom hałasu - wentylatory EC zgodne z dyrektywą ErP 2009/125/WE.
- Sprawność wymiennika ciepła: do 90%.
- Zintegrowana nagrzewnica elektryczna lub opcjonalnie wodna.
- Wydajne filtry F7/M5.
- Przeznaczone do montażu pod sufitem, wyłącznie wewnątrz pomieszczeń.
- Zintegrowany system sterowania Plug & Play.
- Łatwo demontowana nagrzewnica.
- Dostęp do elementów wewnętrznych przez drzwi na zawiasach z zamkami.
- Szybki i łatwy dostęp do automatyki centrali.
- Taca ociekowa ze stali nierdzewnej.
- Wyposażona we wsporniki montażowe z gumowymi podkładkami antywibracyjnymi.
- Łatwy i szybki montaż.

Dane techniczne

Wersja z nagrzewnicą elektryczną

Powietrze nawiewane

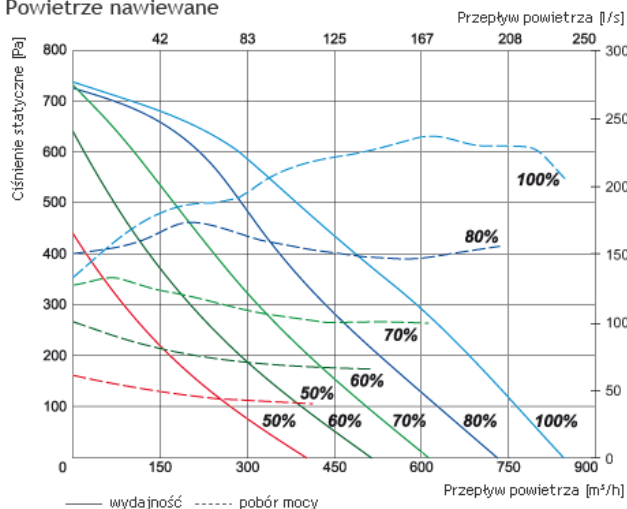

Powietrze wywiewane

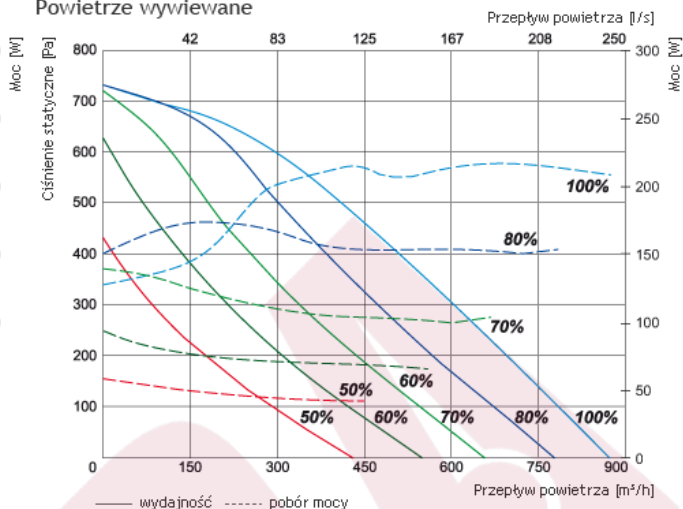

Moc właściwa wentylatora

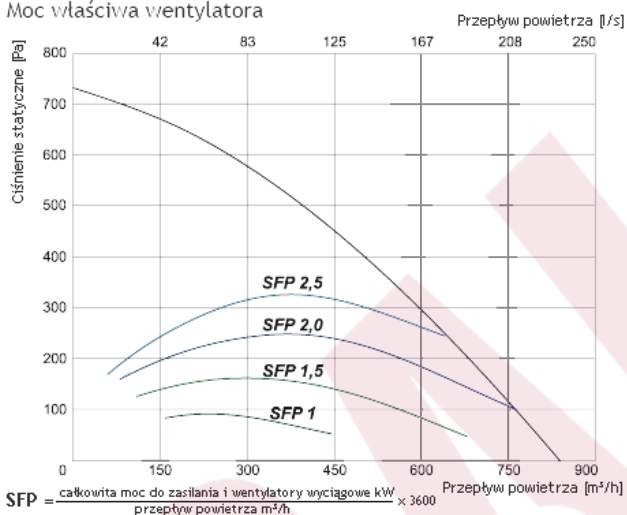

Sprawność temperaturowa

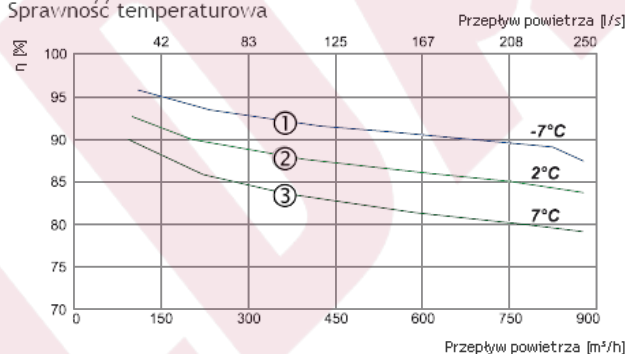

- ① Powietrze wylotowe = 20°C/60% RH - Powietrze zewnętrzne = -7°C/90% RH
Równowaga pomiędzy powietrzem dolotowym / powietrzem wylotowym = 1,0
- ② Powietrze wylotowe = 20°C/60% RH - Powietrze zewnętrzne = 2°C/90% RH
Równowaga pomiędzy powietrzem dolotowym / powietrzem wylotowym = 1,0
- ③ Powietrze wylotowe = 20°C/60% RH - Powietrze zewnętrzne = 7°C/90% RH
Równowaga pomiędzy powietrzem dolotowym / powietrzem wylotowym = 1,0

$$SFP = \frac{\text{całkowita moc do zasilania i wentylatory wyciągowe kW}}{\text{przepływ powietrza m}^3/\text{h}} \times 3600$$

	RIS 700 PE EKO		1.2 EKO	3.0 EKO	4.5 EKO	
Wydajność/spręż		[m³/h]/[Pa]	750/110	750/110	750/110	
Nagrzewnica elektryczna	- faza, napięcie	[50Hz/V]	~1, 230	~1, 230	~3, 400	
	- moc	[kW]	1,2	3,0	4,5	
Wentylatory EC	- faza, napięcie	[50Hz/V]	~1, 230	~1, 230	~1, 230	
	- wywiew	- moc/prąd	[kW/A]	0,218/1,90	0,218/1,90	0,218/1,90
	- nawiew	- moc/prąd	[kW/A]	0,237/2,07	0,237/2,07	0,237/2,07
		- prędkość wentylatora	[min ⁻¹]	3380	3380	3380
		- prędkość wentylatora	[min ⁻¹]	3380	3380	3380
Sprawność cieplna			90%	90%	90%	
Maks. zużycie energii		[kW/A]	1,66/9,51	3,46/17,01	4,96/10,51	
Płyta sterująca			PRV V2.2	PRV V2.2	PRV V2.2	
Klasa filtra wywiewnego			M5	M5	M5	
Klasa filtra nawiewnego			F7	F7	F7	
Izolacja cieplna		[mm]	30	30	30	
Kolor (RAL)			9016	9016	9016	
Waga netto		[kg]	106,0	106,0	106,0	
Zgodność z ERP			2013; 2015	2013; 2015	2013; 2015	
Eksploatacja			w pomieszczeniu	w pomieszczeniu	w pomieszczeniu	
Zakres temperatury pracy		[°C]	-5 ... +40	-5 ... +40	-5 ... +40	
Stopień ochrony obudowy			IP-34	IP-34	IP-34	

Wersja z nagrzewnicą wodną

Powietrze nawiewane

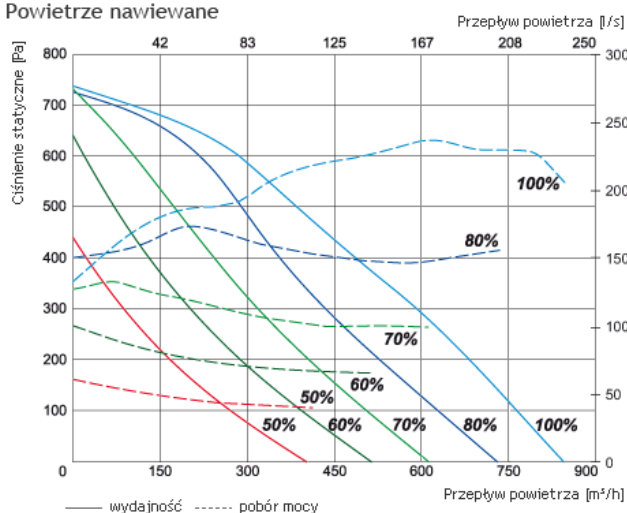

Powietrze wywiewane

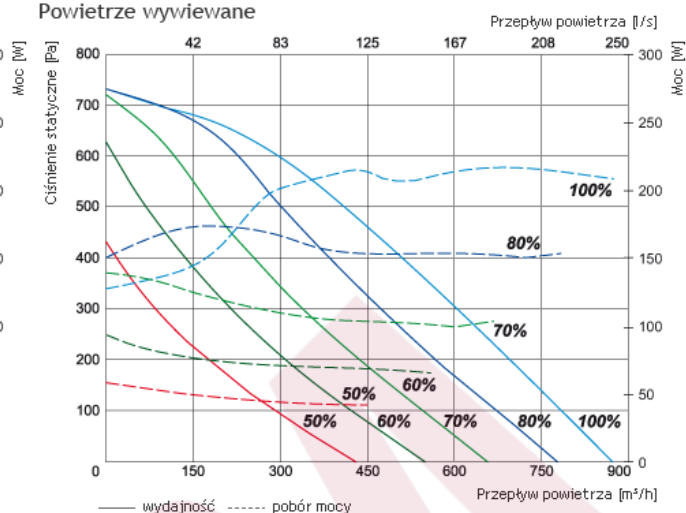

Moc właściwa wentylatora

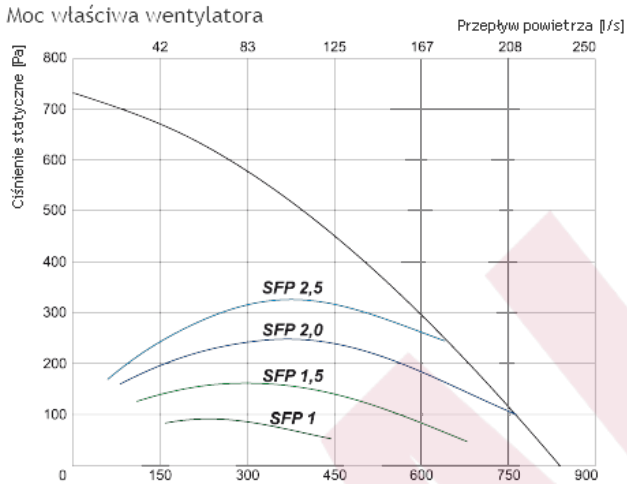

$$SFP = \frac{\text{całkowita moc do zasilania i wentylatory wyciągowe kW}}{\text{przepływ powietrza m}^3/\text{h}} \times 3600$$

Sprawność temperaturowa

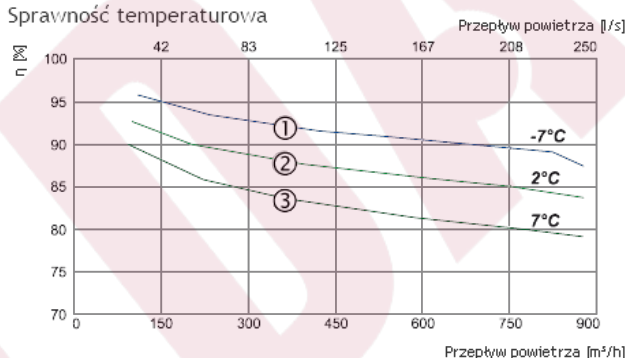

- ① Powietrze wylotowe = 20°C/60% RH - Powietrze zewnętrzne = -7°C/90% RH
Równowaga pomiędzy powietrzem dolotowym / powietrzem wylotowym = 1,0
- ② Powietrze wylotowe = 20°C/60% RH - Powietrze zewnętrzne = 2°C/90% RH
Równowaga pomiędzy powietrzem dolotowym / powietrzem wylotowym = 1,0
- ③ Powietrze wylotowe = 20°C/60% RH - Powietrze zewnętrzne = 7°C/90% RH
Równowaga pomiędzy powietrzem dolotowym / powietrzem wylotowym = 1,0

		RIS 700 PW EKO
Wydajność/spręż	[m³/h]/[Pa]	750/110
Nagrzewnica wodna (opcja)		AVS 250
Wentylatory EC	- faza, napięcie	[50Hz/V] ~1, 230
- wywiew	- moc/prąd	[kW/A] 0,218/1,90
	- prędkość wentylatora	[min⁻¹] 3380
- nawiew	- moc/prąd	[kW/A] 0,237/2,07
	- prędkość wentylatora	[min⁻¹] 3380
Sprawność cieplna		90%
Maks. zużycie energii	[kW/A]	0,46/4,01
Płyta sterująca		PRV V2.2
Klasa filtra wywiewnego		M5
Klasa filtra nawiewnego		F7
Izolacja cieplna	[mm]	30
Kolor (RAL)		9016
Waga netto	[kg]	106,0
Zgodność z ERP		2013; 2015
Eksploatacja		w pomieszczeniu
Zakres temperatury pracy	[°C]	-5 ... +40
Stopień ochrony obudowy		IP-34

Charakterystyka akustyczna

	Całkowite Lwa dB(A)	Lwa, dB(A)						
		125 Hz	250 Hz	500 Hz	1 kHz	2 kHz	4 kHz	8 kHz
Wlot	75	64	66	68	70	66	60	59
Wylot	62	53	55	57	56	52	49	45
Do otoczenia	56	45	47	50	50	47	43	42

Pomiar przy 764 m³/h, 100 Pa

Wydajność/spręż - wartości mierzone w punkcie pracy.

Sprawność cieplna obliczana zgodnie z normą EN 13141-7.

Dla temperatur niższych niż zalecane należy użyć nagrzewnicy wstępnej, by zapewnić zrównoważoną eksploatację.

Poziomy mocy akustycznej zostały ustalone zgodnie z normą DIN 45635 i/lub ISO 3744 w odległości 1 m od urządzenia.

Wymiary

W	W1	W2	W3	H	H1	H2	H3	H4	H5	F	Ø D
1380 mm	1422 mm	1461 mm	487 mm	1074 mm	970 mm	857 mm	160 mm	350 mm	104 mm	40 mm	250 mm

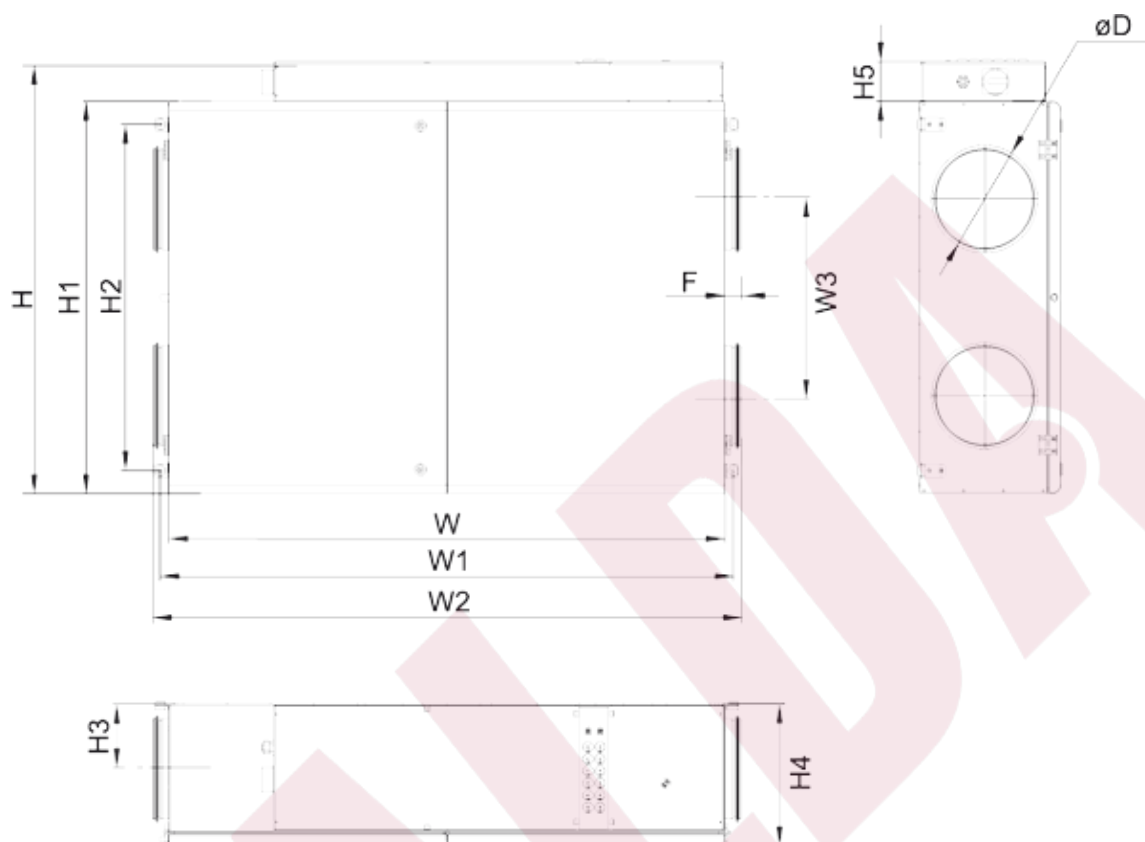

Schematy funkcyjne

Wersja z nagrzewnicą elektryczną

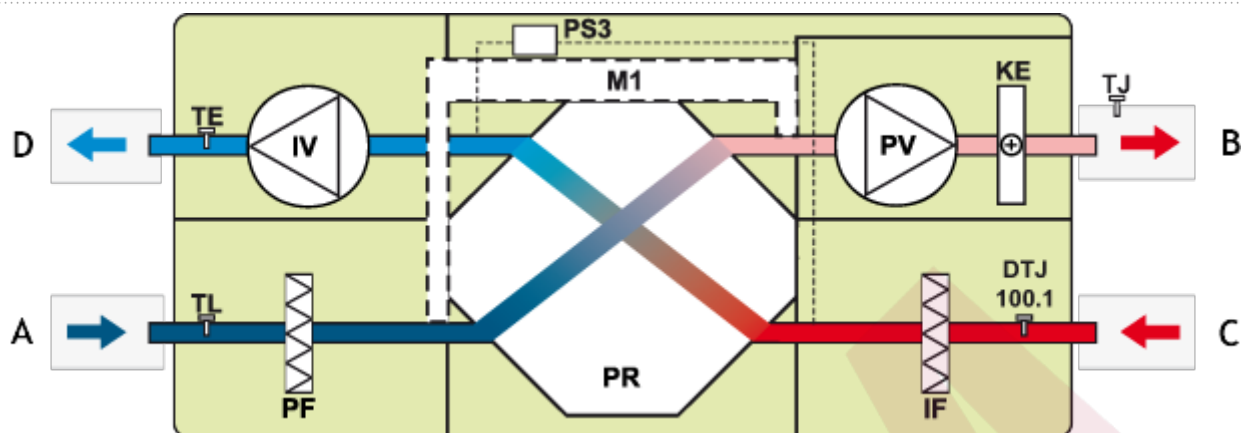

A - powietrze zewnętrzne
 B - powietrze nawiewane
 C - powietrze wywiewane
 D - powietrze odprowadzane na zewnątrz

IV - wentylator wywiewny
 PV - wentylator nawiewny
 PR - krzyżowy przeciuprądowy wymiennik ciepła
 KE - nagrzewnica elektryczna
 PF - filtr nawiewny
 IF - filtr wyciągowy
 TE - czujnik temperatury powietrza wywiewanego
 TL - czujnik temperatury powietrza zewnętrznego
 TJ - czujnik temperatury powietrza nawiewanego
 DTJ 100.1 - czujnik wilgotności i temperatury
 M1 - siłownik przepustnicy by-pass
 PS3 - zabezpieczenie FROST wymiennika ciepła

Wersja z nagrzewnicą wodną

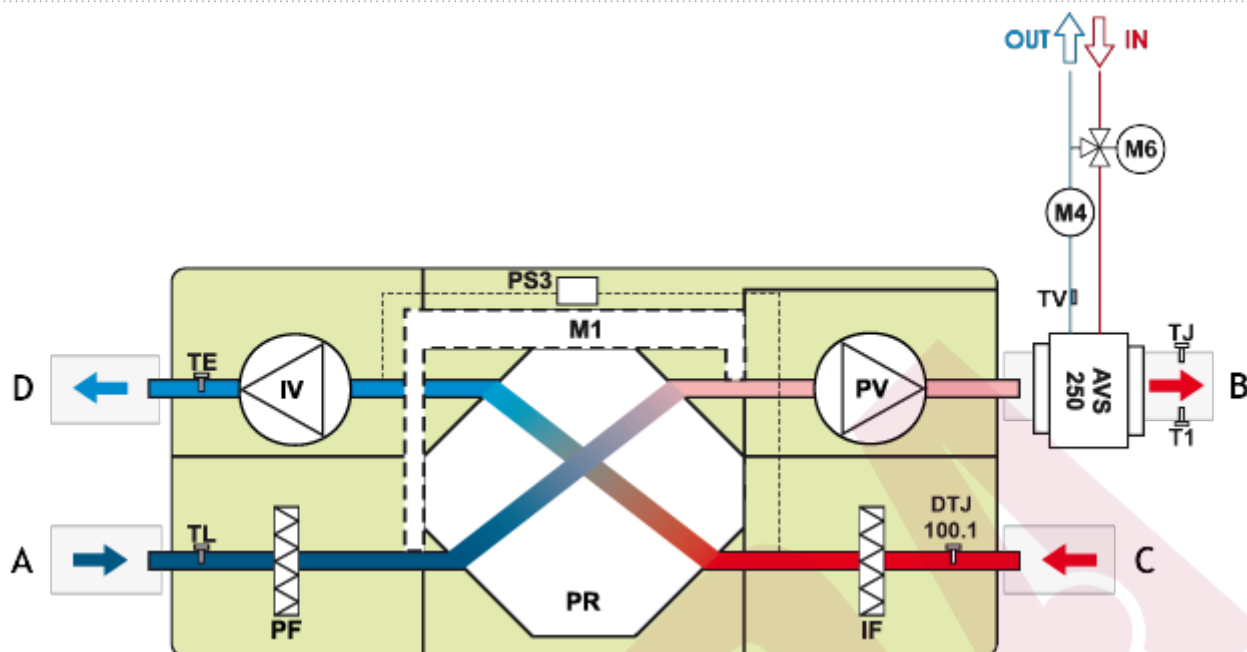

A - powietrze zewnętrzne
 B - powietrze nawiewane
 C - powietrze wywiewane
 D - powietrze odprowadzane na zewnątrz

AVS - nagrzewnica montowana na kanale (opcja)
 IV - wentylator wywiewny
 PV - wentylator nawiewny
 PR - krzyżowy przeciwpądowy wymiennik ciepła
 PF - filtr nawiewny
 IF - filtr wyciągowy
 TE - czujnik temperatury powietrza wywiewanego
 TL - czujnik temperatury powietrza zewnętrznego
 TJ - czujnik temperatury powietrza nawiewanego
 TV - czujnik przeciwzamrozeniowy
 T1 - termostat przeciwzamrozeniowy
 DTJ 100.1 - czujnik wilgotności i temperatury
 M1 - siłownik przepustnicy by-pass
 M4 - pompa obiegowa (opcja)
 M6 - dodatkowy zawór mieszający i siłownik (opcja)
 PS3 - zabezpieczenie FROST wymiennika ciepła